

Integrierte Behandlungskonzepte für chronisch kranke Patientinnen und Patienten

Univ.-Prof. Dr. oec. Volker Eric Amelung

Bern, 2011

1. Versorgungsherausforderungen

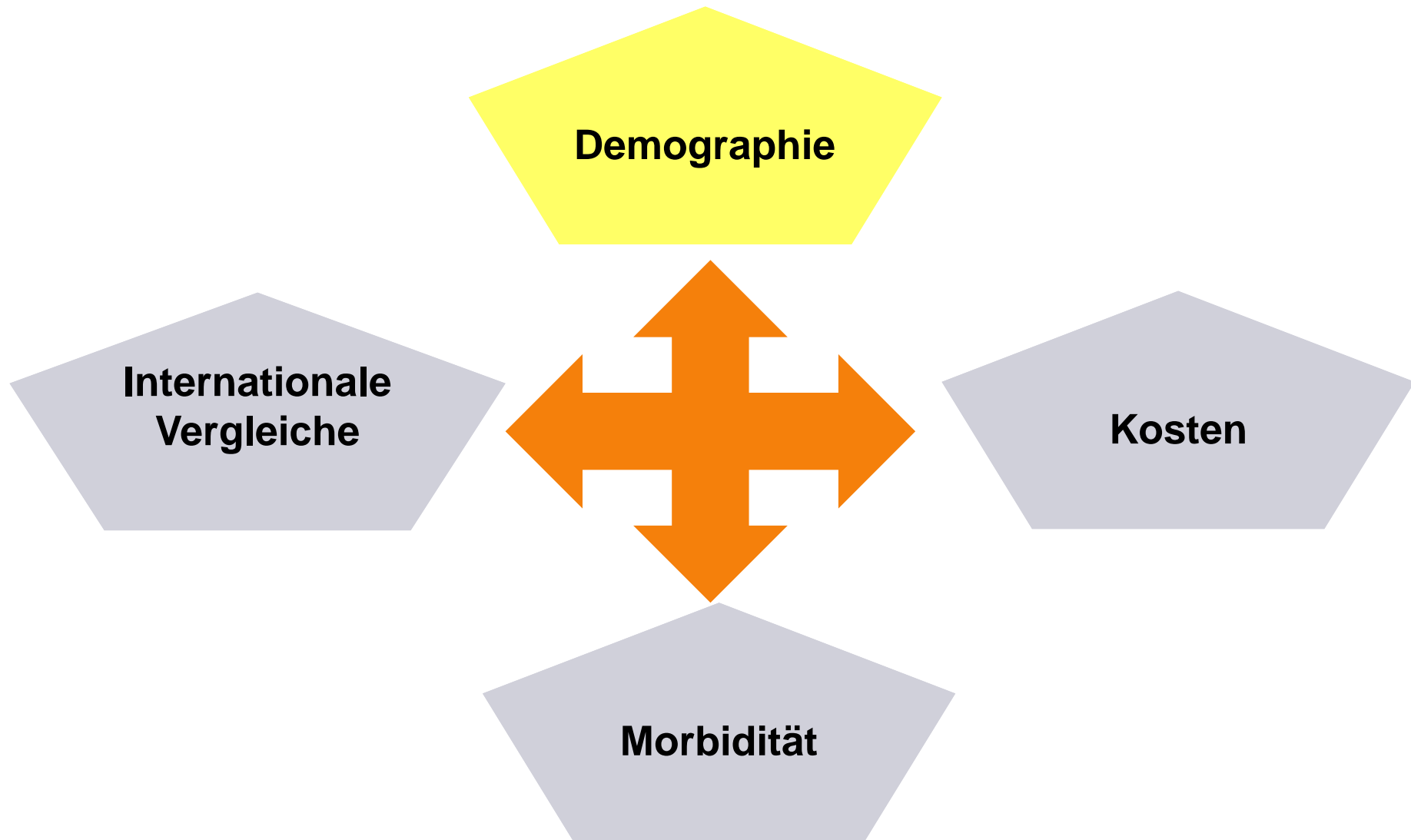

1. VERSORGUNGSHERAUSFORDERUNGEN



1. Versorgungsherausforderungen

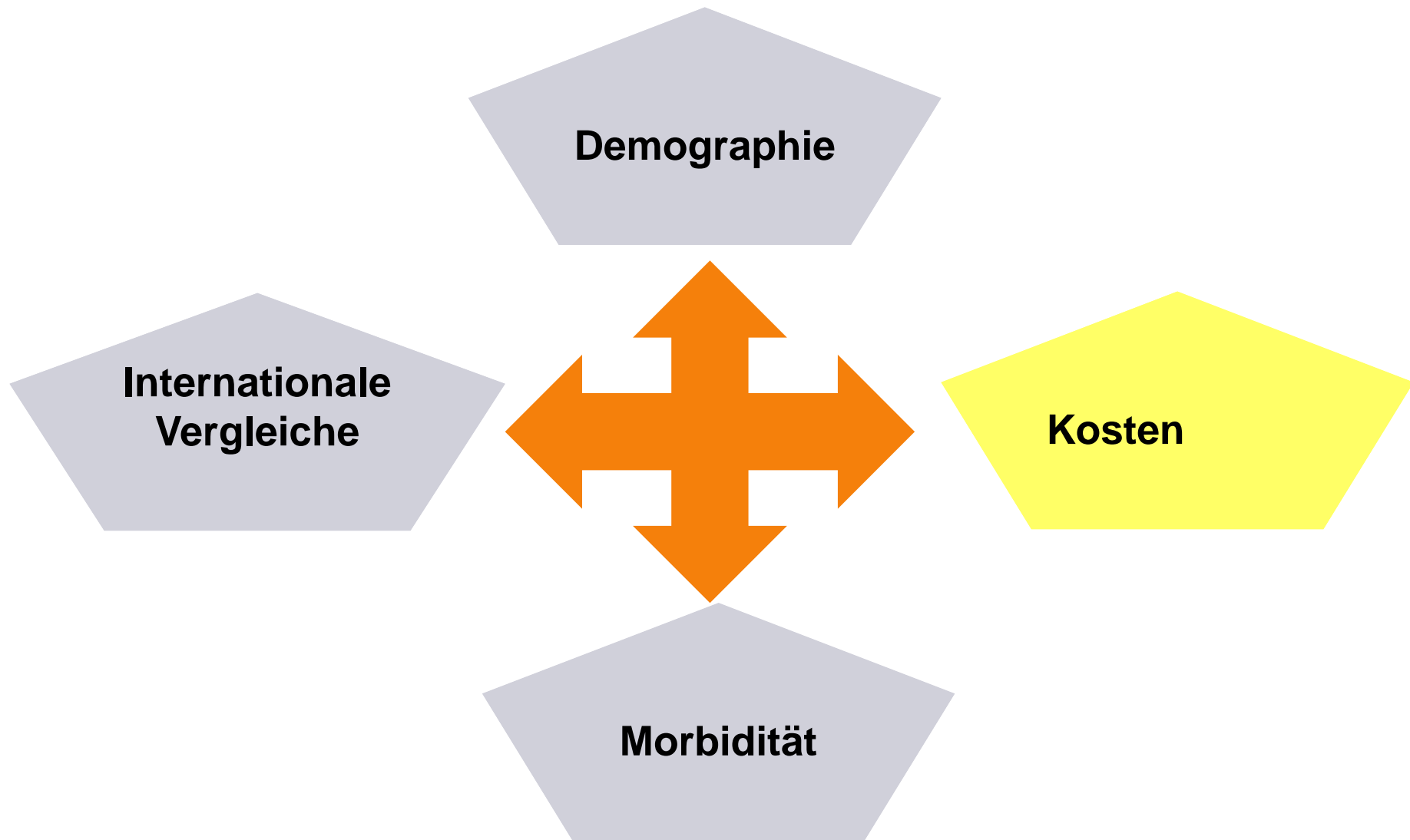

1. VERSORGUNGSHERAUSFORDERUNGEN

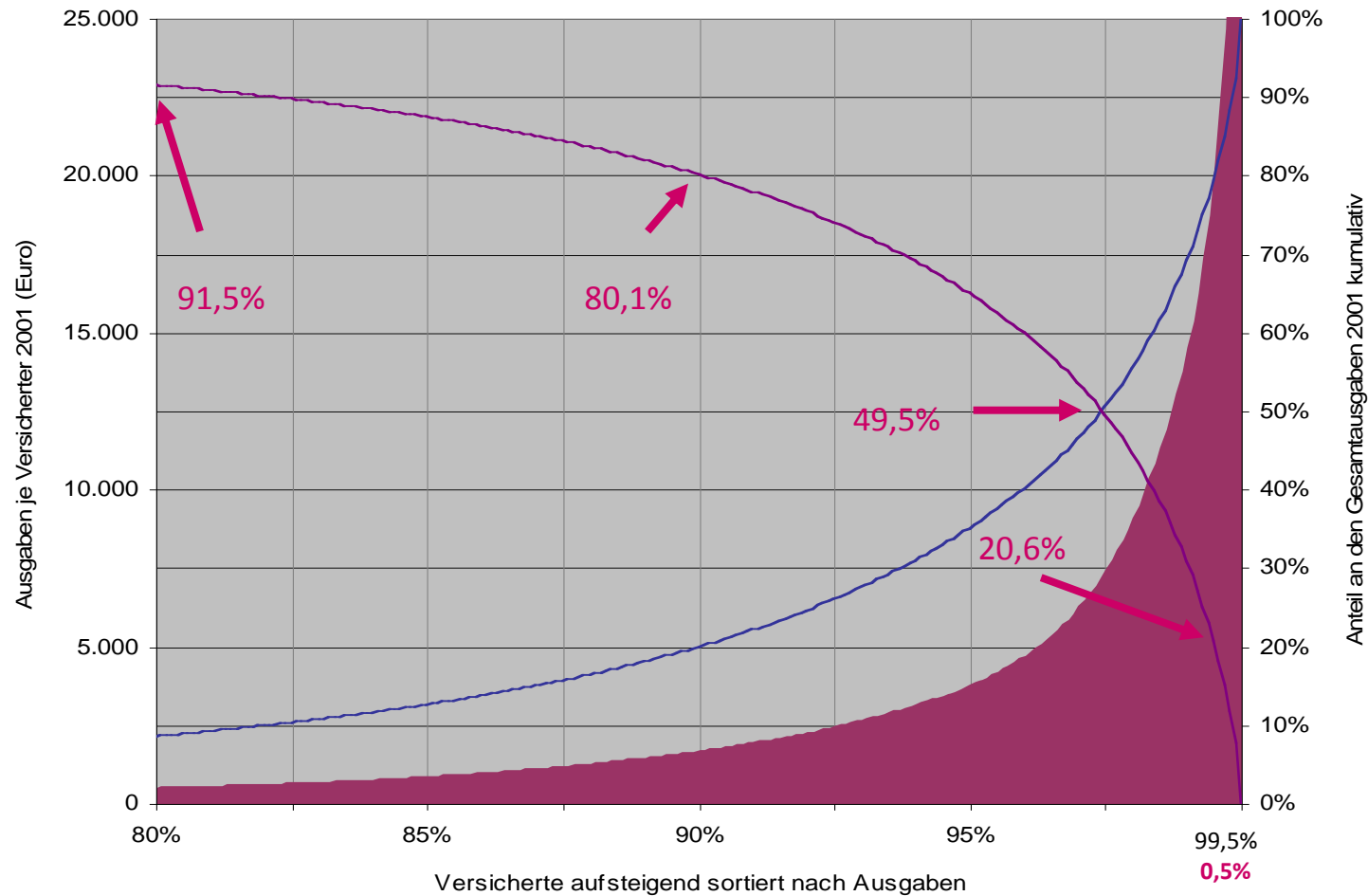

Quelle: GEK 2003

1. Versorgungsherausforderungen

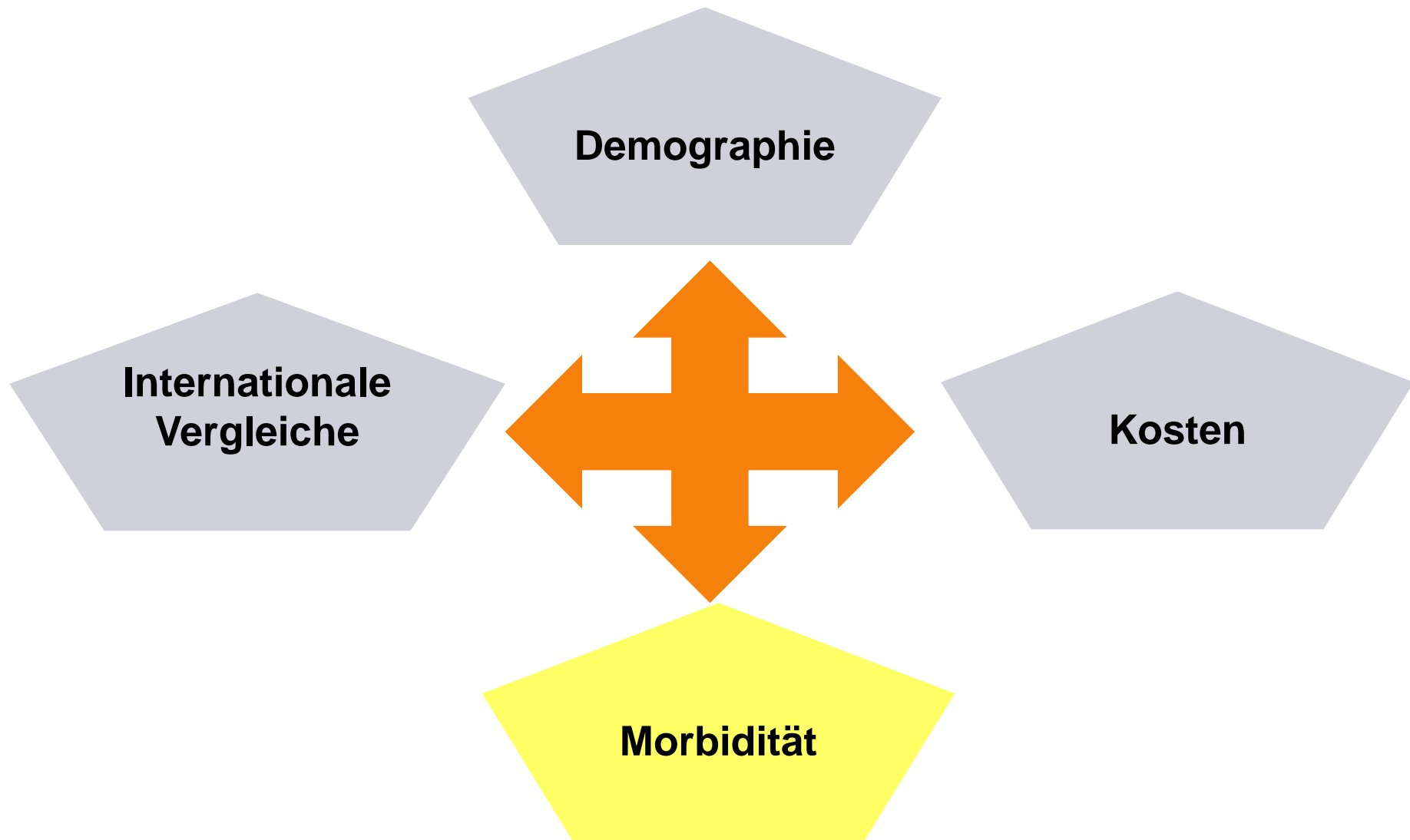

1. VERSORGUNGSHERAUSFORDERUNGEN

Anteile der Personen, die von mehreren Erkrankungen gleichzeitig betroffen sind, nach Alter 2002

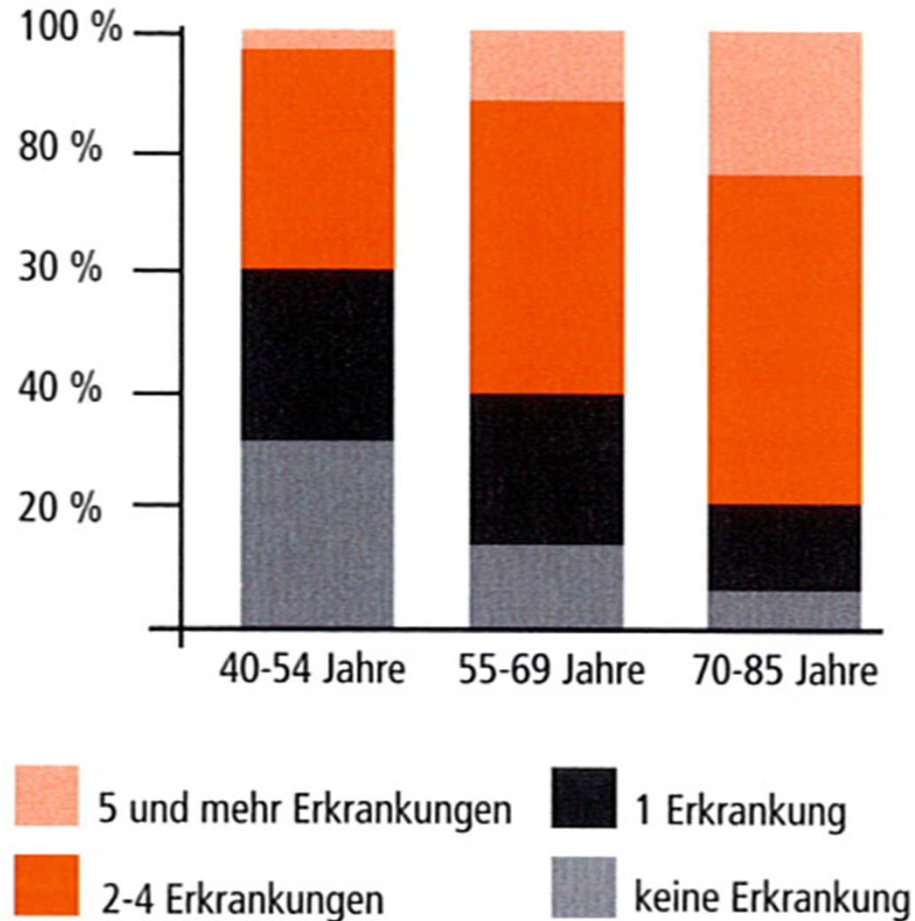

1. VERSORGUNGSHERAUSFORDERUNGEN

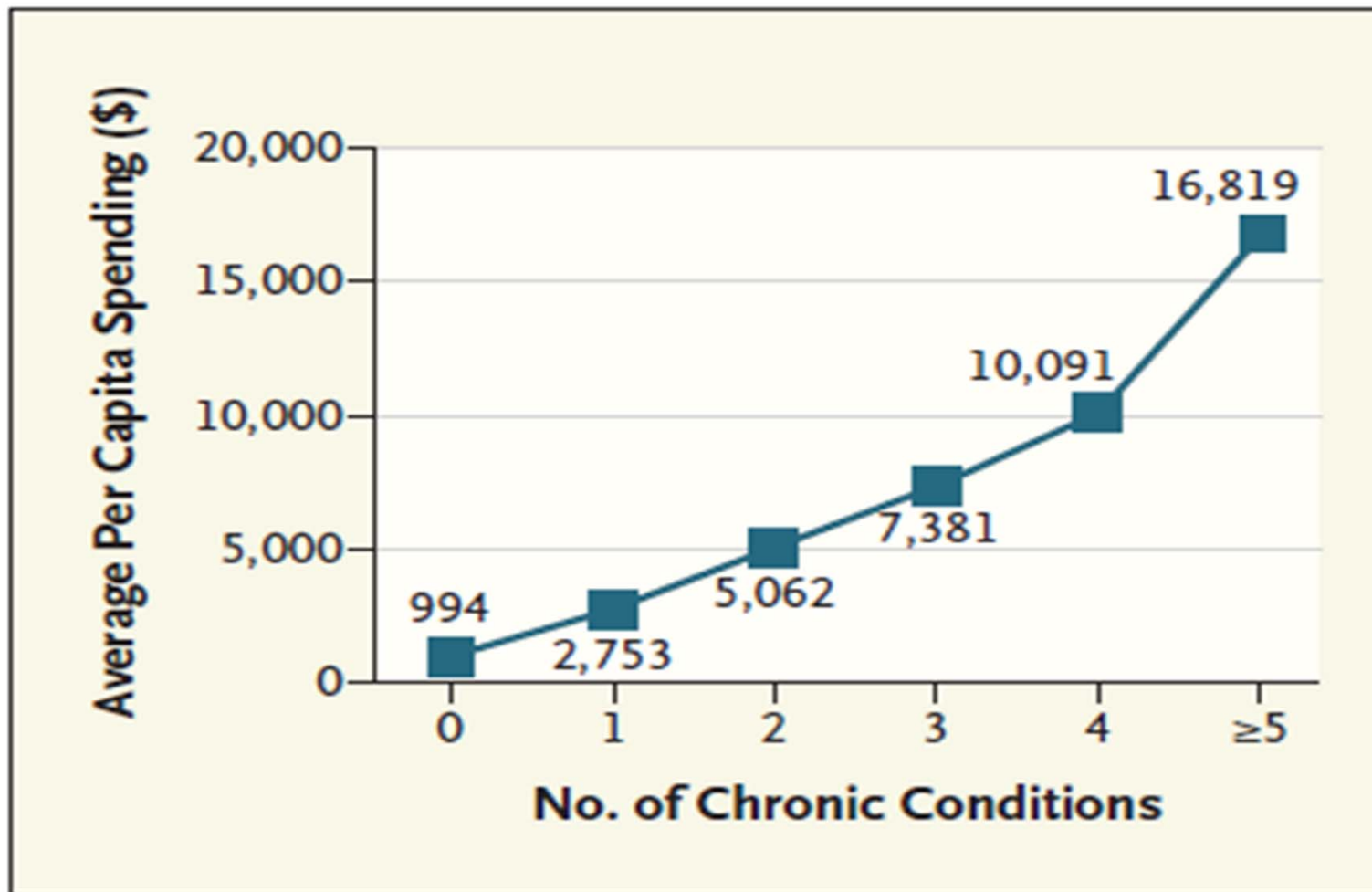

Average Annual Per Capita Spending for Patients with Different Numbers of Chronic Conditions.

1. VERSORGUNGSHERAUSFORDERUNGEN

Obesity Trends* Among U.S. Adults

BRFSS, 1990, 1998, 2007

(*BMI ≥ 30 , or about 30 lbs. overweight for 5'4" person)

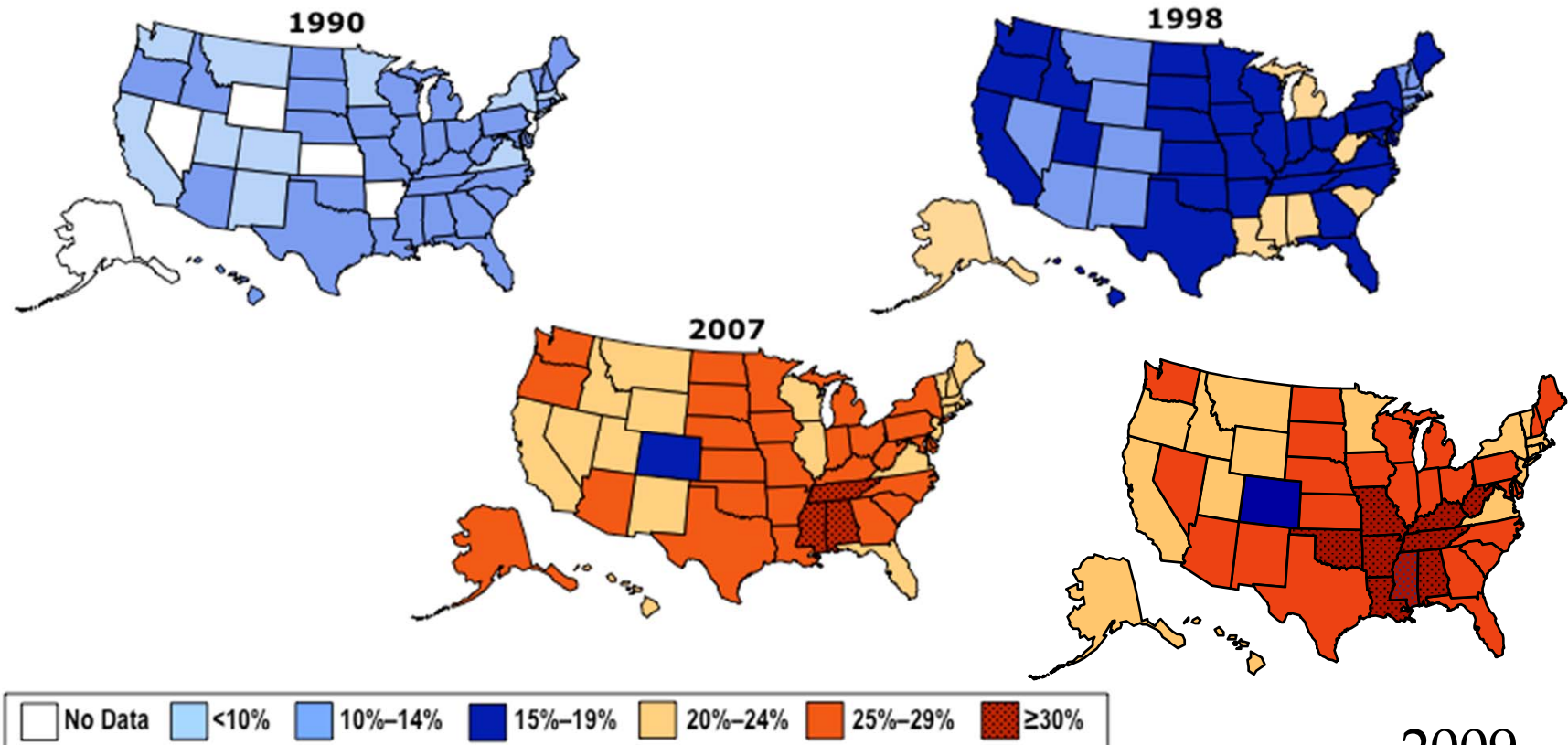

Source: www.cdc.gov

1. VERSORGUNGSHERAUSFORDERUNGEN

Obesity Trends* Among U.S. Adults

BRFSS, 1990, 1998, 2007

(*BMI ≥ 30 , or about 30 lbs. overweight for 5'4" person)

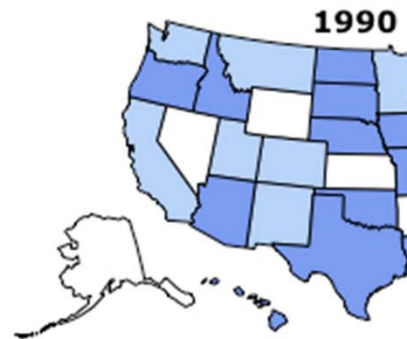

BREAKFAST SANDWICHES

Fresh Eggs

Smoked Salmon Wasabi · 430 CAL	3.99
<i>on Onion Dill Bagel</i>	
Bacon, Egg & Cheddar Melt · 470 CAL	3.69
<i>on Ciabatta</i>	
Sausage, Egg & Cheddar Melt · 810 CAL	3.69
<i>on Asiago Bagel</i>	
⑦ Spinach & Cheese Croissant · 290 CAL	3.19
Ham & Cheese Croissant · 390 CAL	3.19
Bagel With Cream Cheese · 300 CAL	2.99



Source: www.cdc.gov

1. Versorgungsherausforderungen

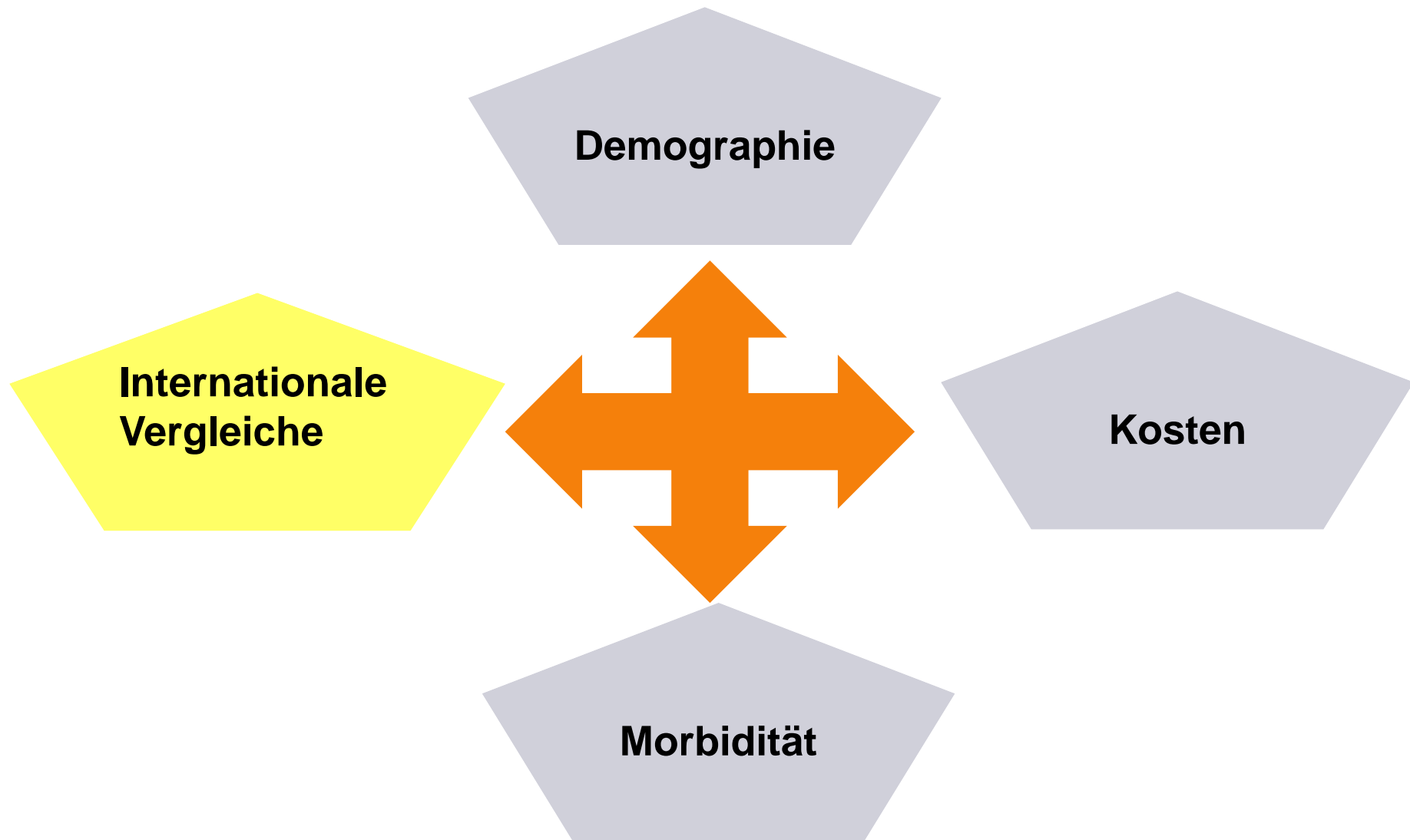

1. VERSORGUNGSHERAUSFORDERUNGEN

3.7.1. Hospital discharges per 1 000 population, 2008 (or nearest year available)

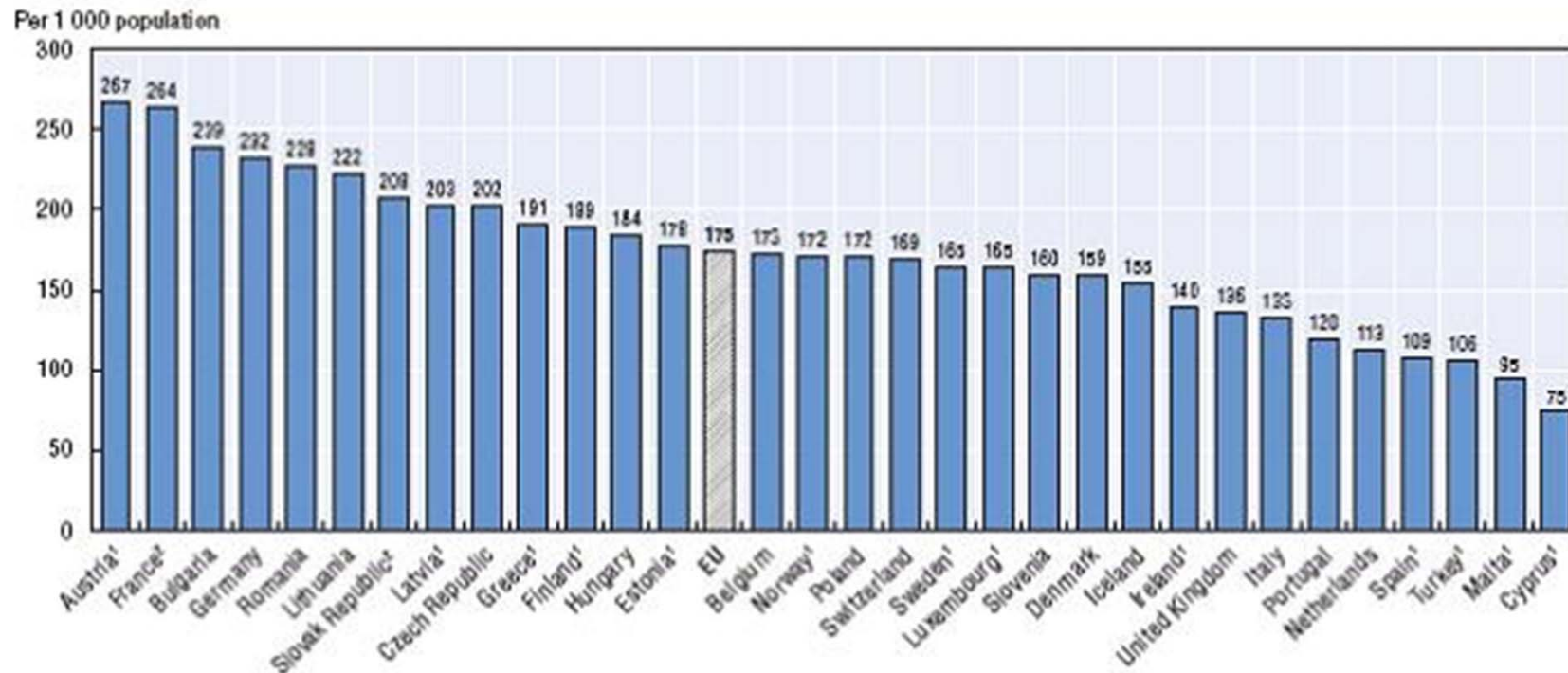

1. Excludes discharges of healthy babies born in hospital (between 3-6% of all discharges).
2. Includes same-day separations.

Source: OECD Health Data 2010; Eurostat Statistics Database.

1. VERSORGUNGSHERAUSFORDERUNGEN

4.6.1 Coronary revascularisation procedures, per 100 000 population, 2007 (or latest year available)

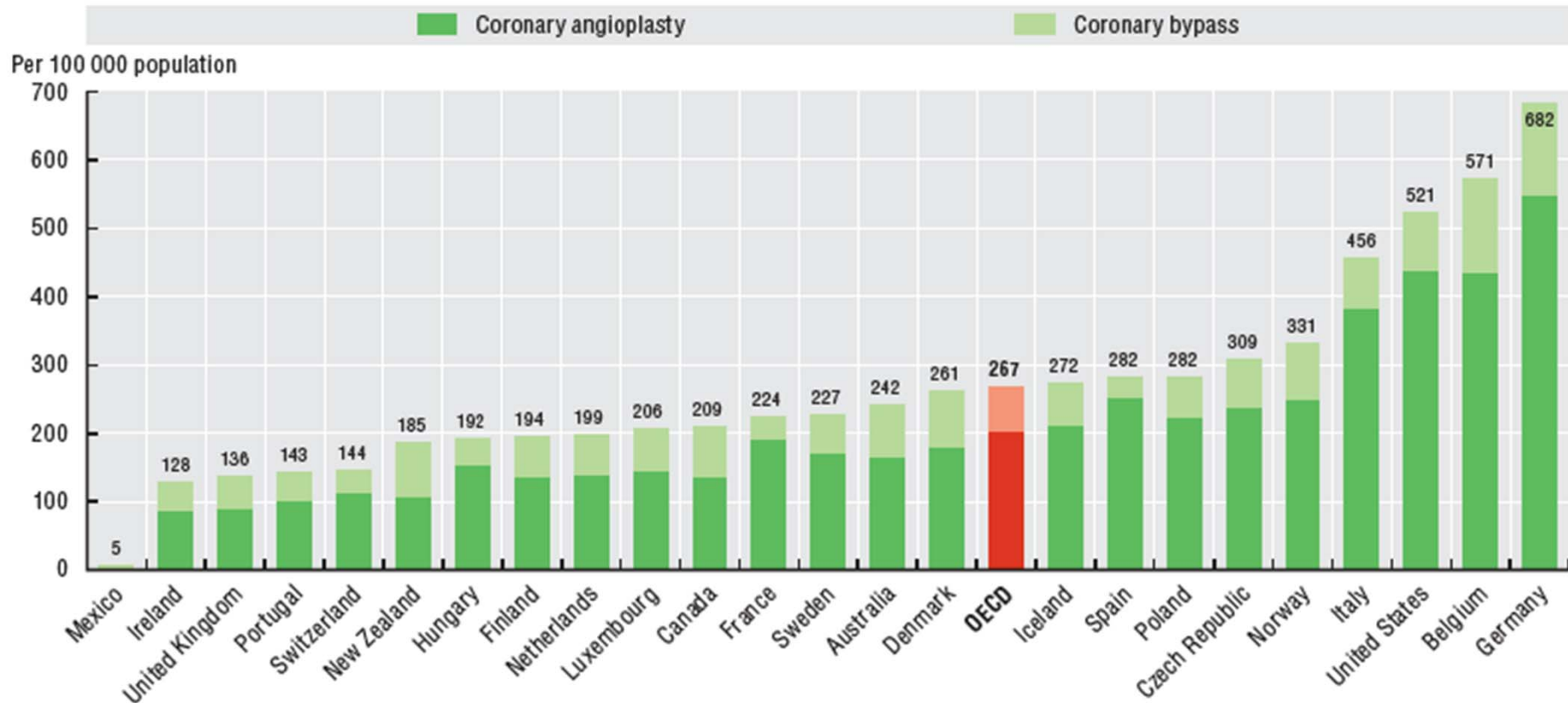

Note: Some of the variations across countries are due to different classification systems and recording practices.

2. LÖSUNGSANSATZ - INTEGRIERTE VERSORGUNG

Arbeitsbelastung und Zahl der Patientenkontakte ambulant tätiger Ärzte laut eigener Angabe (2006, Commonwealth Fund)

	Deutsch-land	Australien	Kanada	Niederl ande	Neuseel and	Großbri tannien	USA
Durchschnittliche Wochenarbeitszeit in Stunden, davon für:	50,6	39,9	44,9	48,1	41,5	45,1	45,9
persönlichen Kontakt	31,4	31,2	32,5	31,1	29,4	28,6	32,5
Tätigkeit für Patienten ohne Kontakt	6,0	4,1	5,8	6,0	6,5	7,8	6,8
Qualitätsverbesserung	5,4	2,0	2,6	3,1	2,3	3,3	2,4
Verwaltung, Dokumentation, Rechnungen, Finanzen	6,8	1,5	2,0	4,8	1,9	3,4	2,3
andere Praxistätigkeiten	1,2	1,1	2,1	2,9	1,5	2,0	2,0
Zahl der Patientenkontakte pro Woche	243	128	122	141	112	154	102
Durchschnittliche Zeit pro Patientenkontakt (Minuten)	7,8	14,6	16,0	13,2	15,8	11,1	19,1

2. LÖSUNGSANSATZ - INTEGRIERTE VERSORGUNG

Integrierte Versorgung – Schwachstellen des bestehenden Systems vermeiden

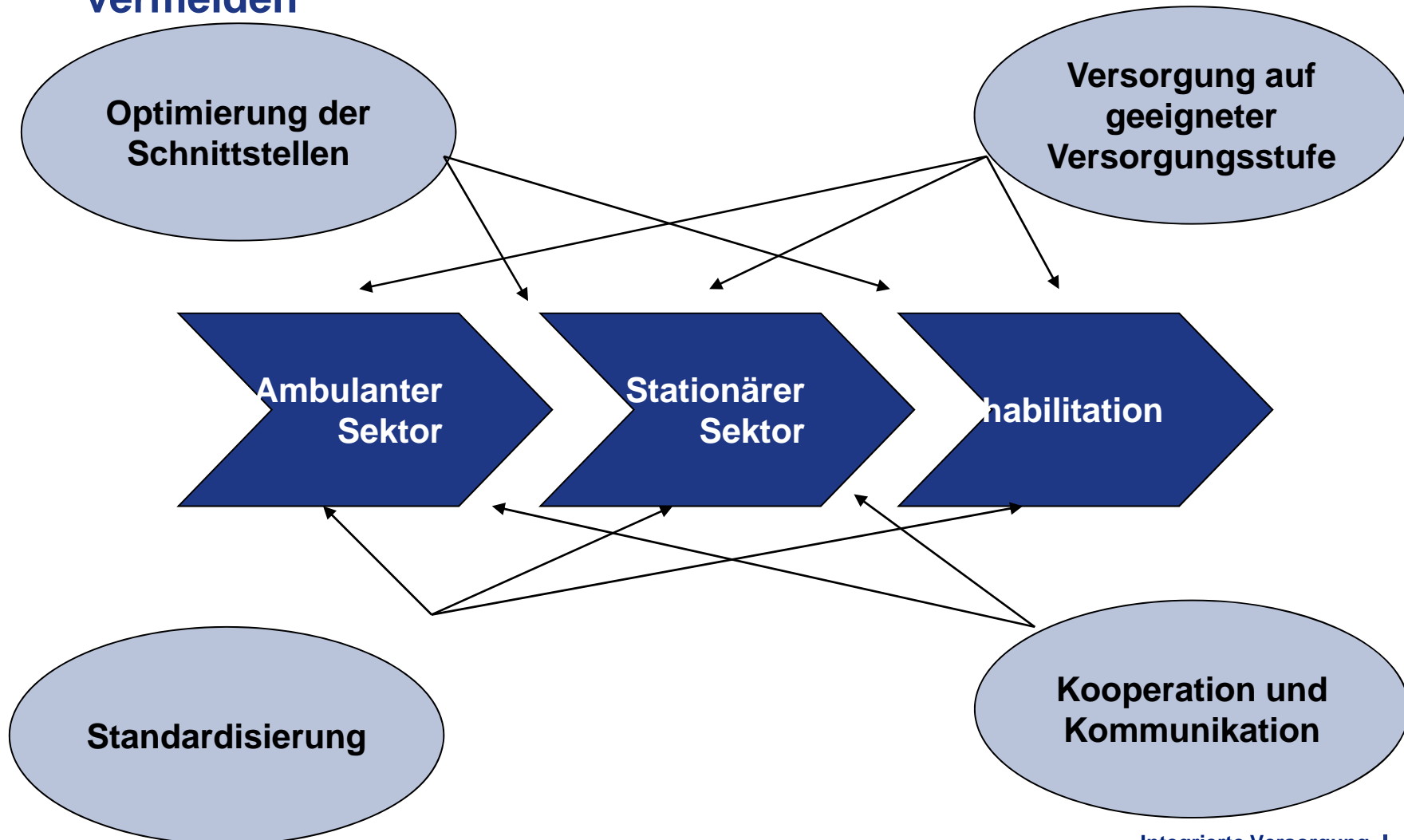

2. LÖSUNGSANSATZ - INTEGRIERTE VERSORGUNG

Coordination Problems in the Past Two Years

Percent	AUS	CAN	FR	GER	NETH	NZ	NOR	SWE	SWIZ	UK	US
Test results/ records not available at time of appointment	11	11	7	8	8	9	10	9	7	9	15
Received conflicting information from different health professionals	20	20	16	17	15	18	24	18	16	10	23
Duplicate tests: doctors ordered test that had already been done	10	8	14	20	4	5	9	5	11	7	17
<i>Yes to at least one of the above</i>	28	28	28	29	21	23	31	23	24	19	37

2. LÖSUNGSANSATZ - INTEGRIERTE VERSORGUNG

Coordination Problems in the Past Two Years, by Number of Chronic Conditions

Percent experienced *any of three*
coordination problems*

■ No chronic conditions
■ 2 or more chronic conditions

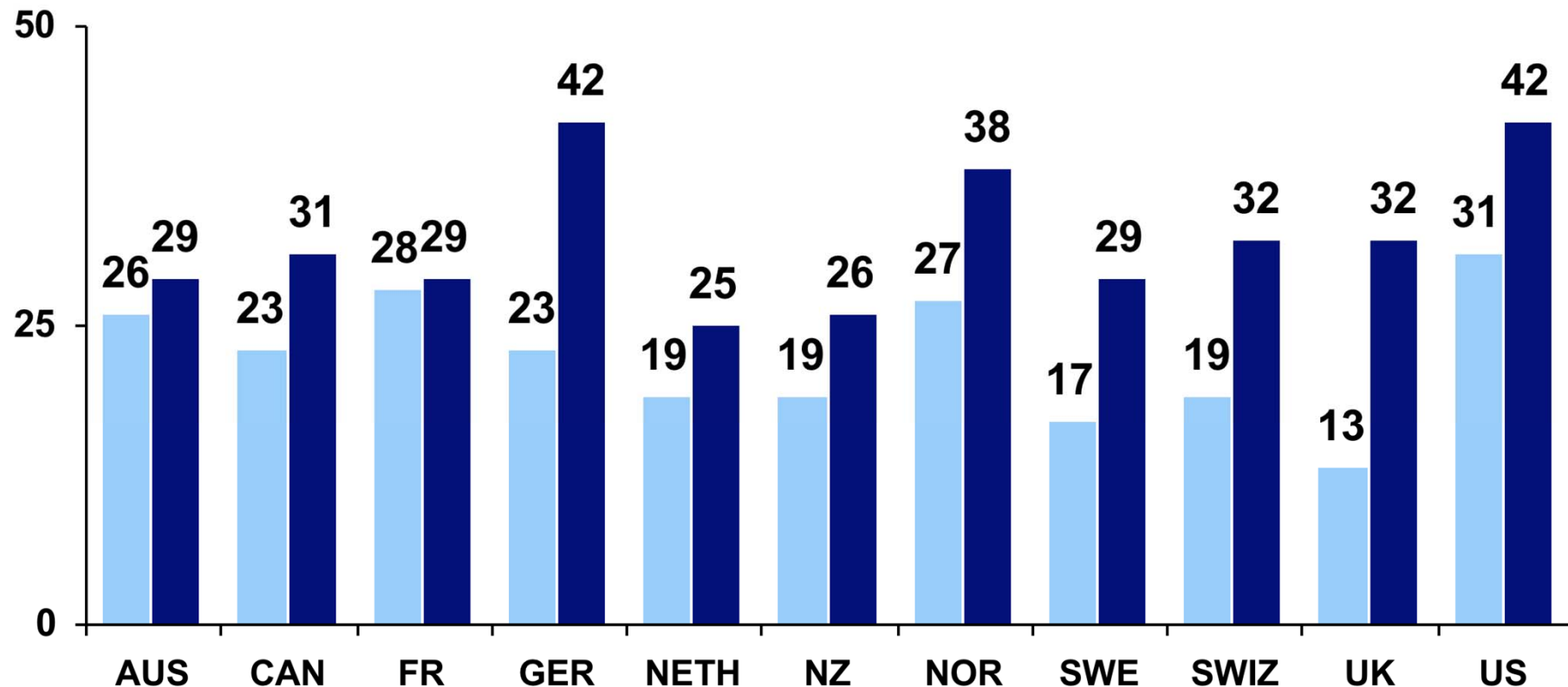

* Test results/records not available at time of appointment, received conflicting information from different health professionals, and/or doctors ordered test that had already been done.

Source: 2010 Commonwealth Fund International Health Policy Survey in Eleven Countries.

2. LÖSUNGSANSATZ - INTEGRIERTE VERSORGUNG

Indikationsorientierte integrierte Versorgung

Beispiel für unstandardisierte Prozesse (HüftTep)

SIEMENS

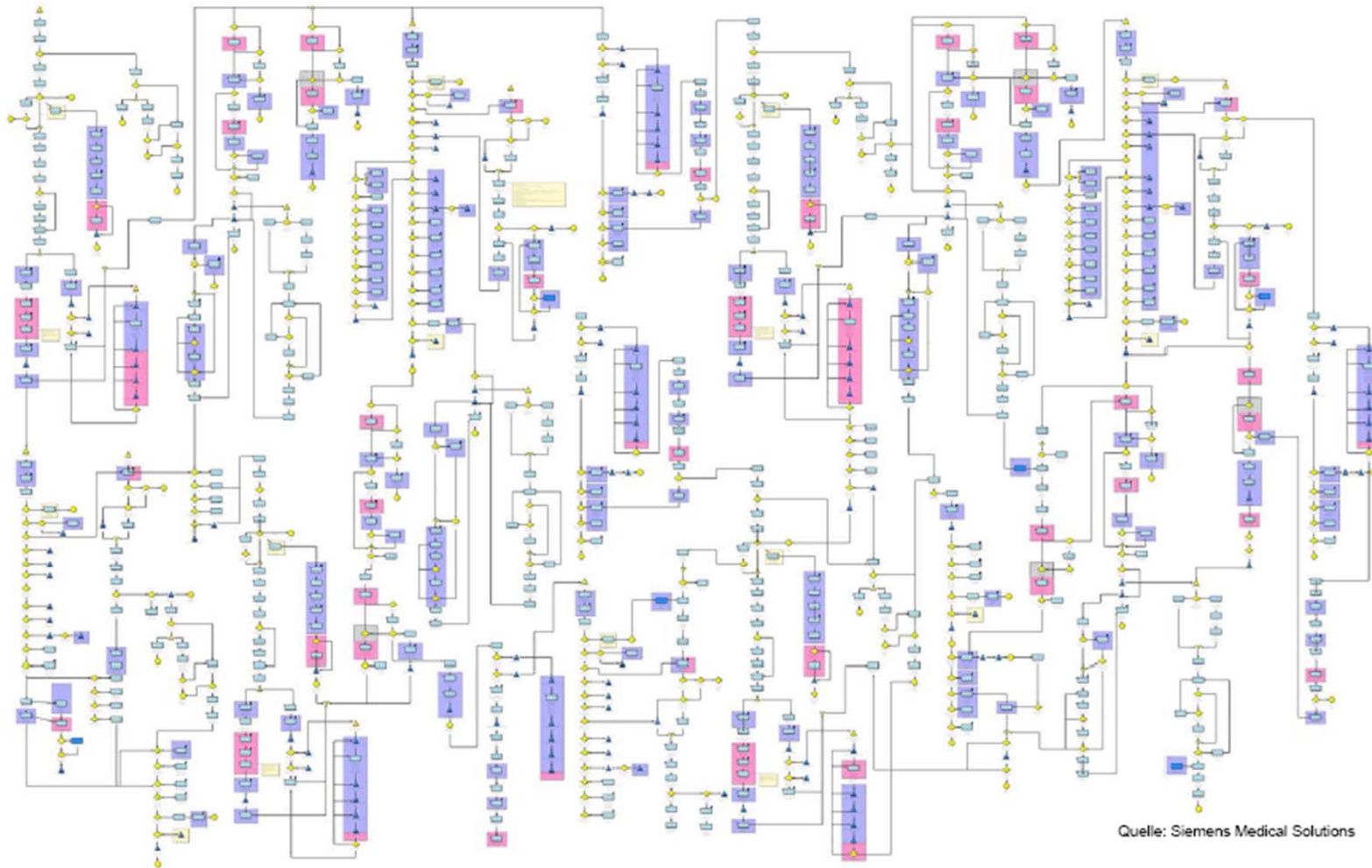

Quelle: Siemens Medical Solutions

2. LÖSUNGSANSATZ - INTEGRIERTE VERSORGUNG

Indikationsorientierte integrierte Versorgung

Beispiel für unstandardisierte Prozesse (HüftTep)

SIEMENS

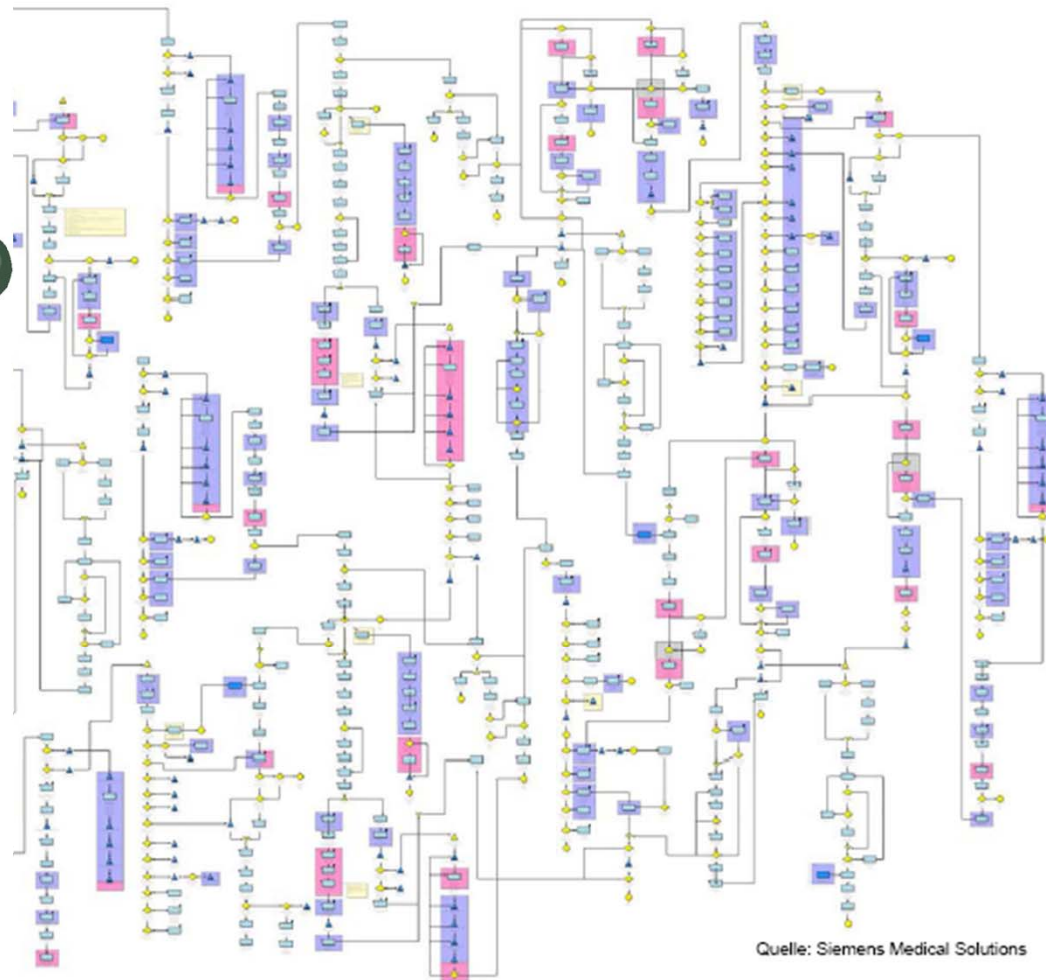

Quelle: Siemens Medical Solutions

2. LÖSUNGSANSATZ - INTEGRIERTE VERSORGUNG

Indikationsorientierte integrierte Versorgung

Beispiel für unstandardisierte Prozesse (HüftTep)

SIEMENS

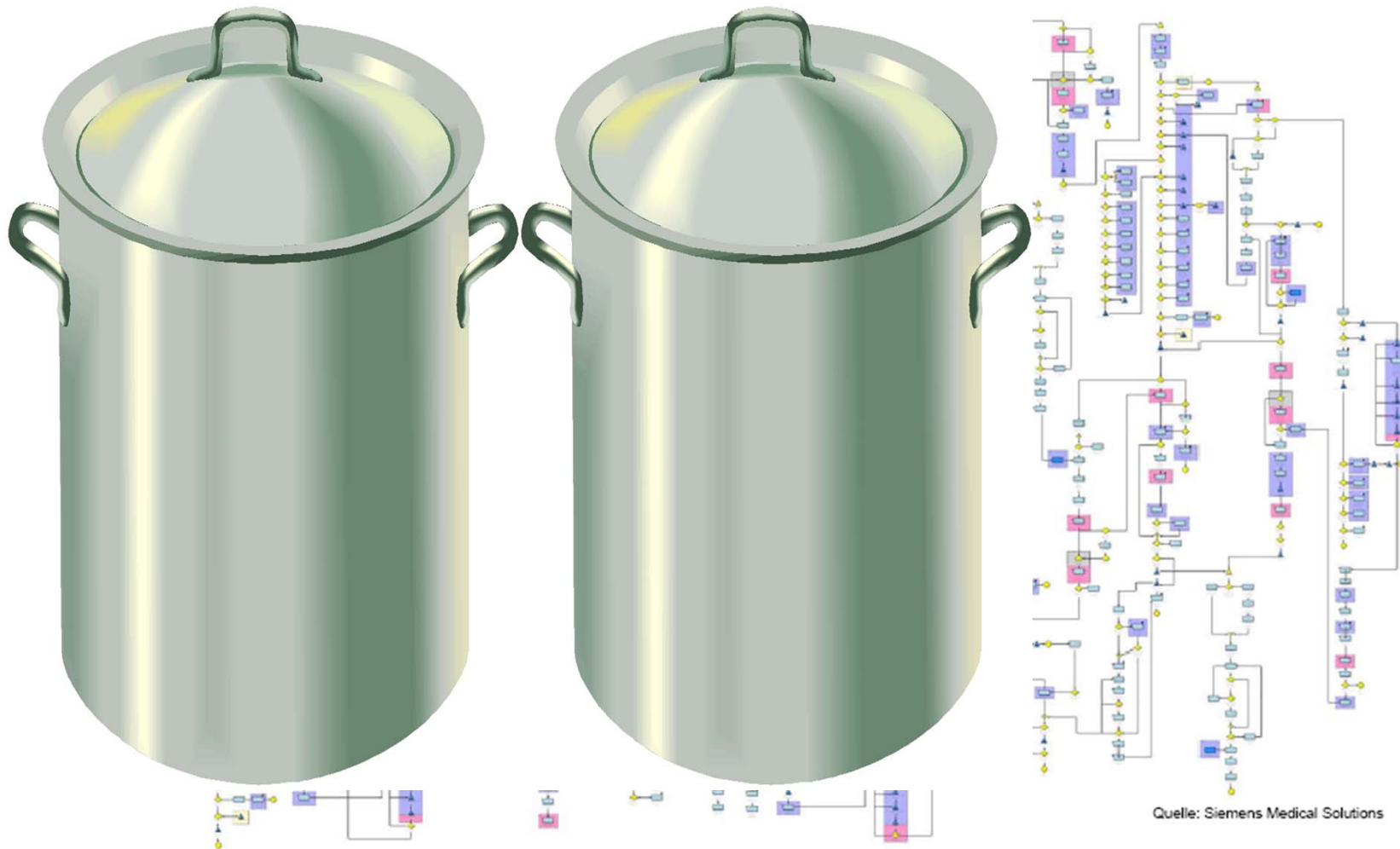

2. LÖSUNGSANSATZ - INTEGRIERTE VERSORGUNG

Indikationsorientierte integrierte Versorgung

Beispiel für unstandardisierte Prozesse (HüftTep)

SIEMENS

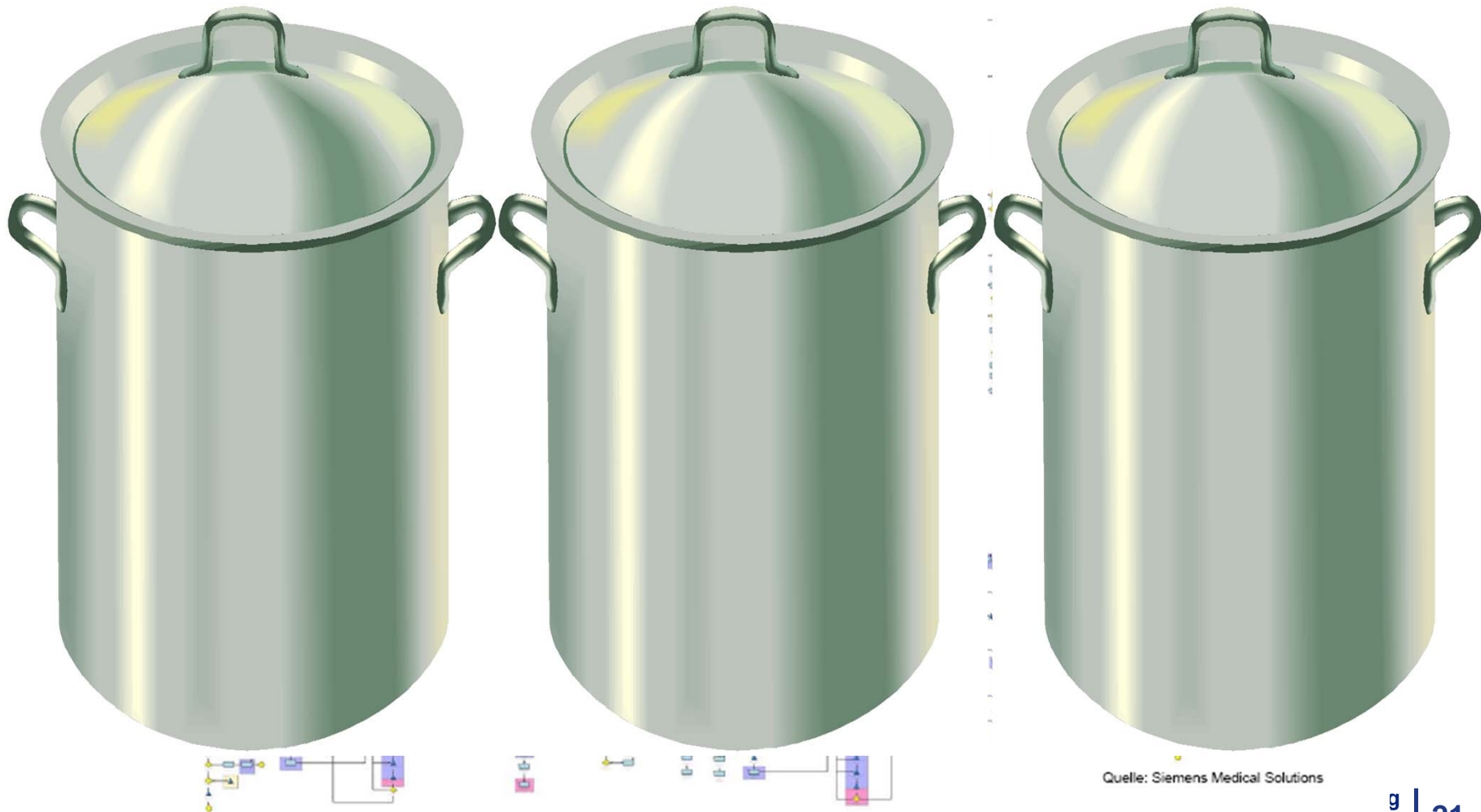

2. LÖSUNGSANSATZ - INTEGRIERTE VERSORGUNG

Indikationsorientierte integrierte Versorgung

Beispiel für standardisierte Prozesse (HüftTep)

SIEMENS

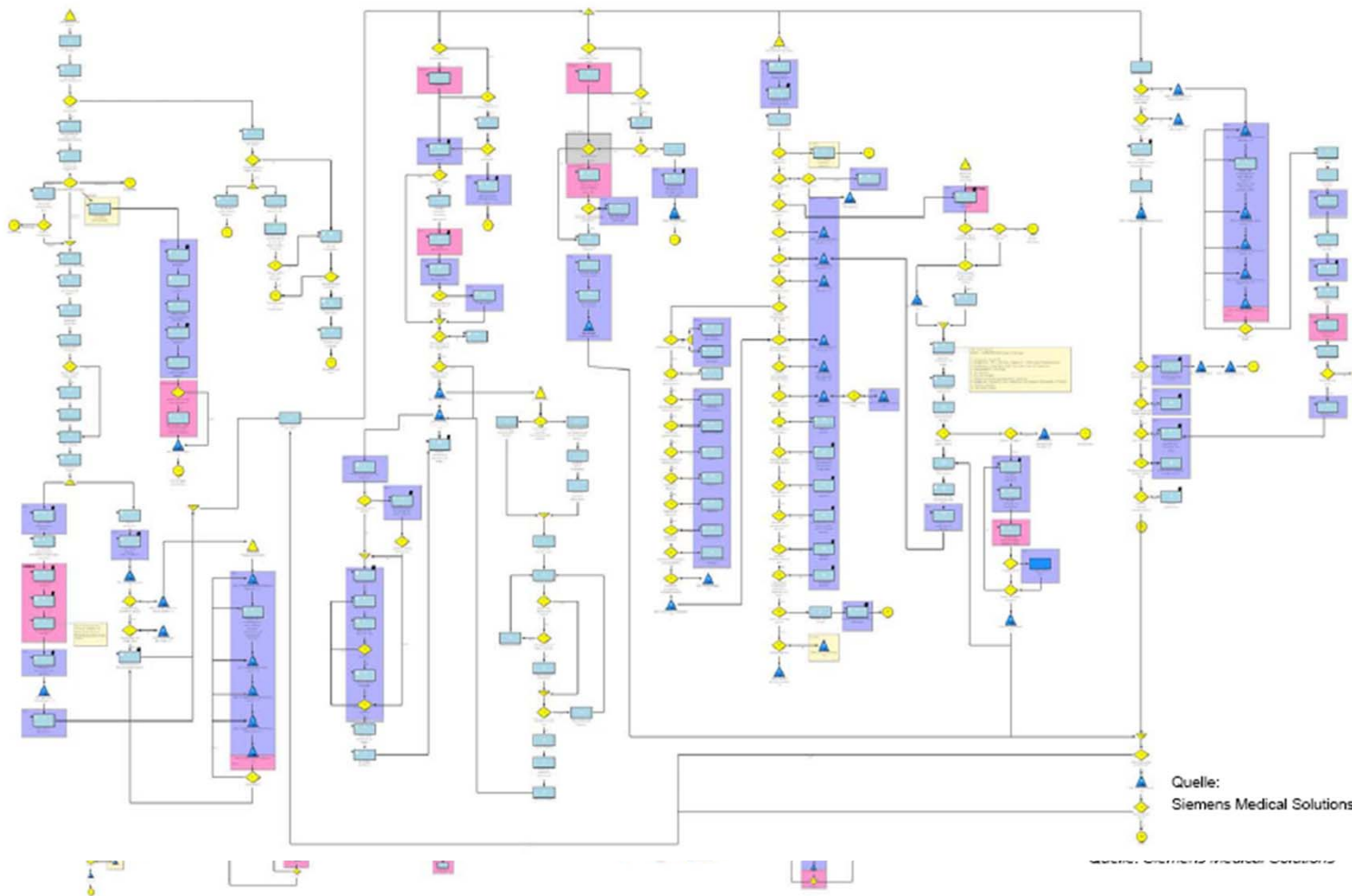

2. LÖSUNGSANSATZ - INTEGRIERTE VERSORGUNG

Indikationsorientierte integrierte Versorgung

Beispiel für standardisierte Prozesse (HüftTep)

SIEMENS



2. LÖSUNGSANSATZ - INTEGRIERTE VERSORGUNG

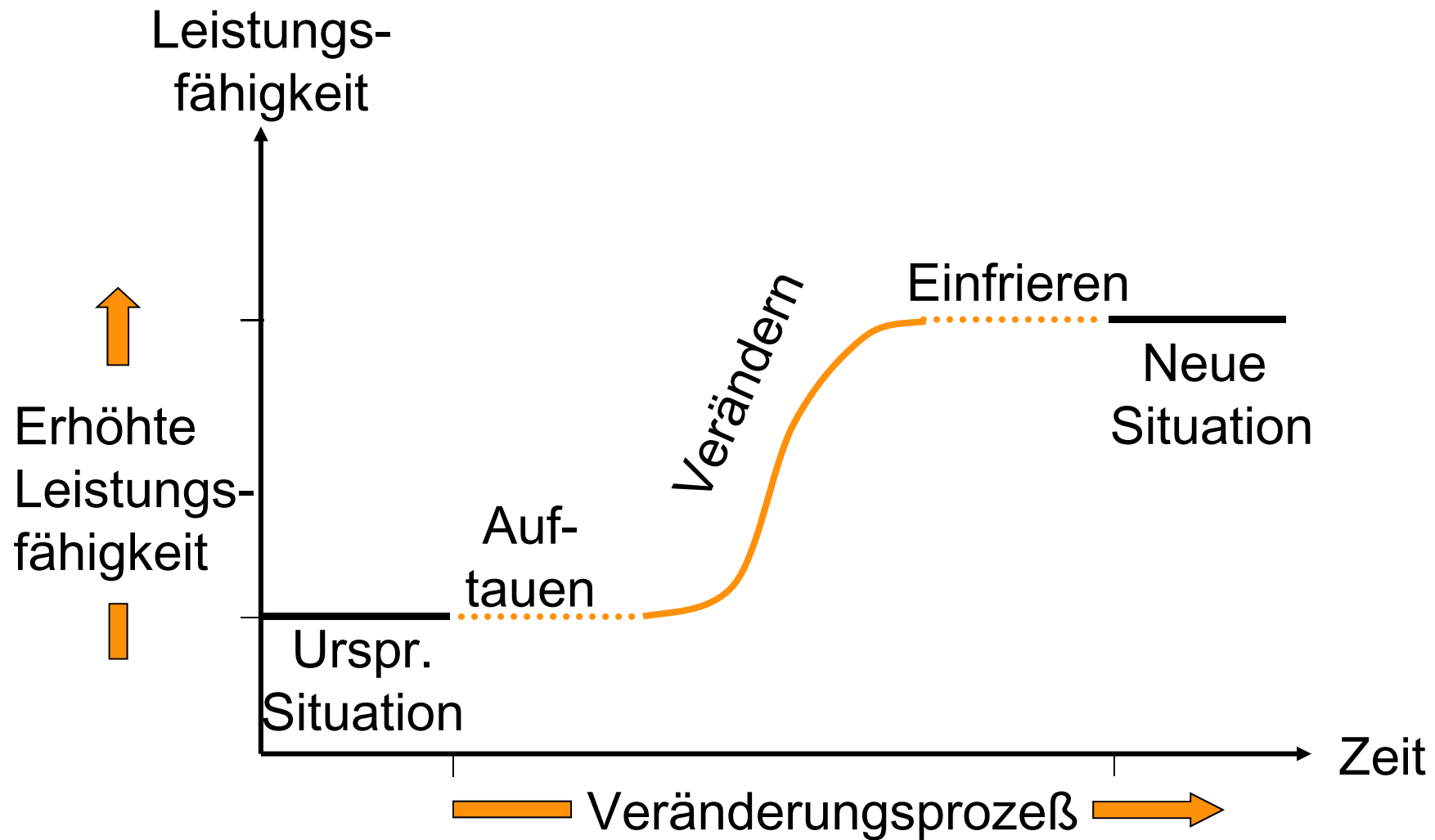

Leistungs-
fähigkeit

↑
Erhöhte
Leistungs-
fähigkeit

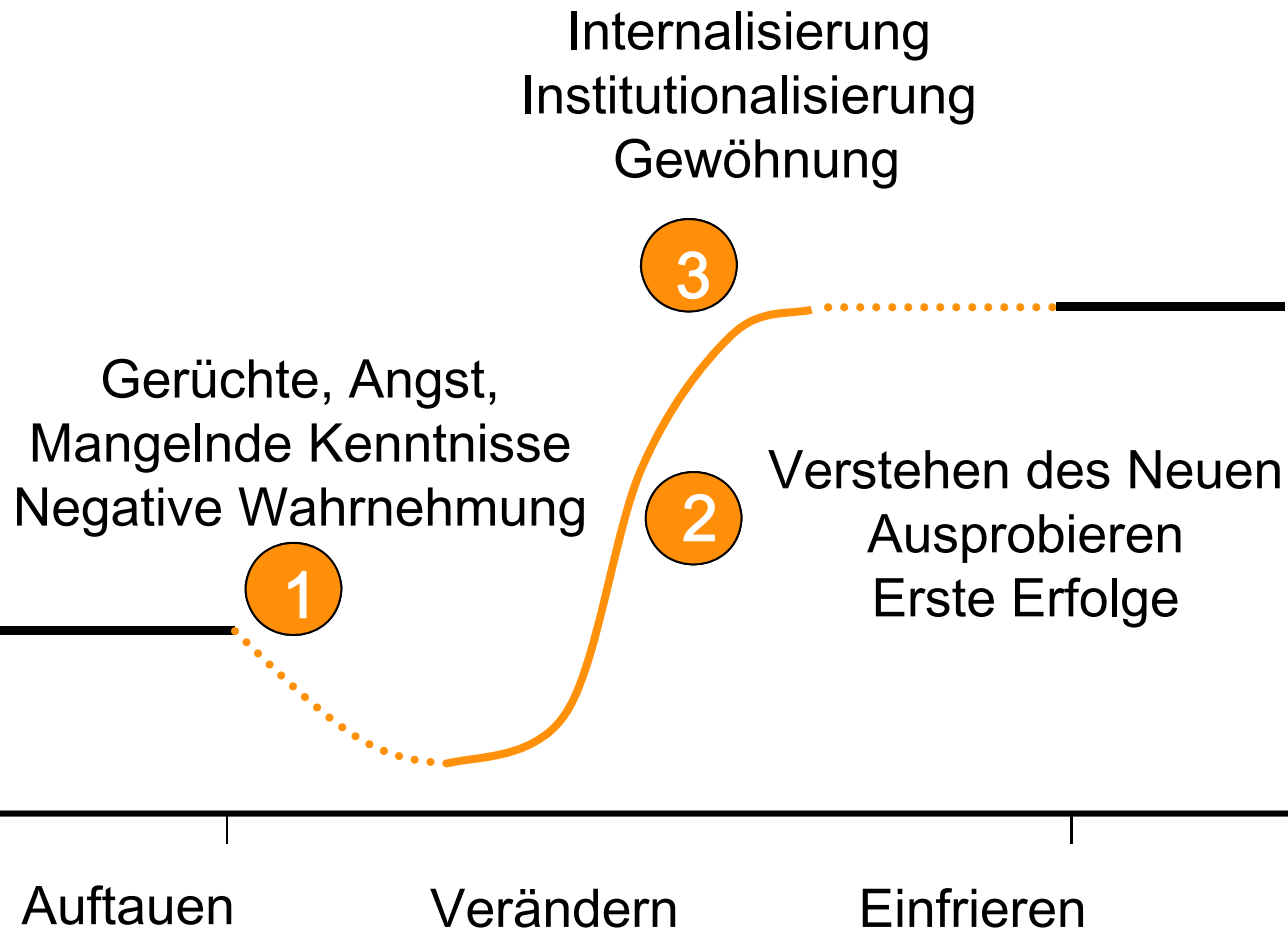

Veränderungsprozeß →

3. INTEGRIERTE VERSORGUNG - FALLSTUDIEN

Ein Modell für populationsorientierte integrierte Versorgung



3. INTEGRIERTE VERSORGUNG - FALLSTUDIEN

Rahmendaten

- **Beteiligte Krankenkassen**
 - AOK (20.11.2005) und LKK Baden-Württemberg (01.10.2006)
 - Population und Budget
 - 32000 AOK- und LKK-Versicherte im PLZ-Gebiet (ca. 50% der Region)
 - Leistungsausgaben ca. 50 Mio. € p.a., Virtuelles Budget der MMG
- **Vertragsumfang:**
 - Gesamte ambulante und stationäre Versorgung
 - alle Indikationen außer Zahnmedizin
 - Vertragslaufzeit bis 2014

3. INTEGRIERTE VERSORGUNG - FALLSTUDIEN

Leistungen

- Check-up-Untersuchung
- Gemeinsame Zielvereinbarung, Therapieplan
- Fallkonferenzen
- Screening- und Präventionsprogramme
- Teilnahme am Pilotprojekt zur ePA
- Kurzfristige Termine, Sondersprechzeiten
- Telefonische Unterstützung in Geschäftsstelle
- Telemonitoringprogramm (Herzkrankheiten)



2. LÖSUNGSANSATZ - INTEGRIERTE VERSORGUNG

Delivery concept: interdisciplinary (physician / psychotherapist / physical therapy), outpatient/inpatient

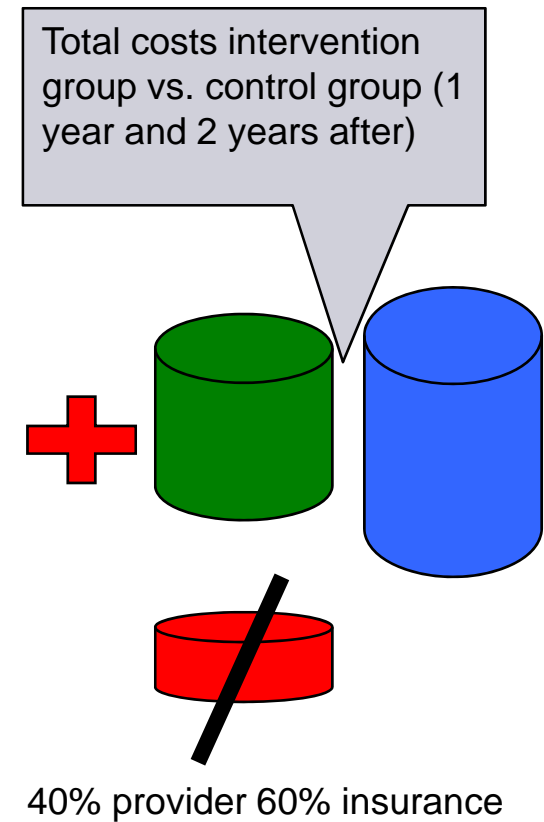
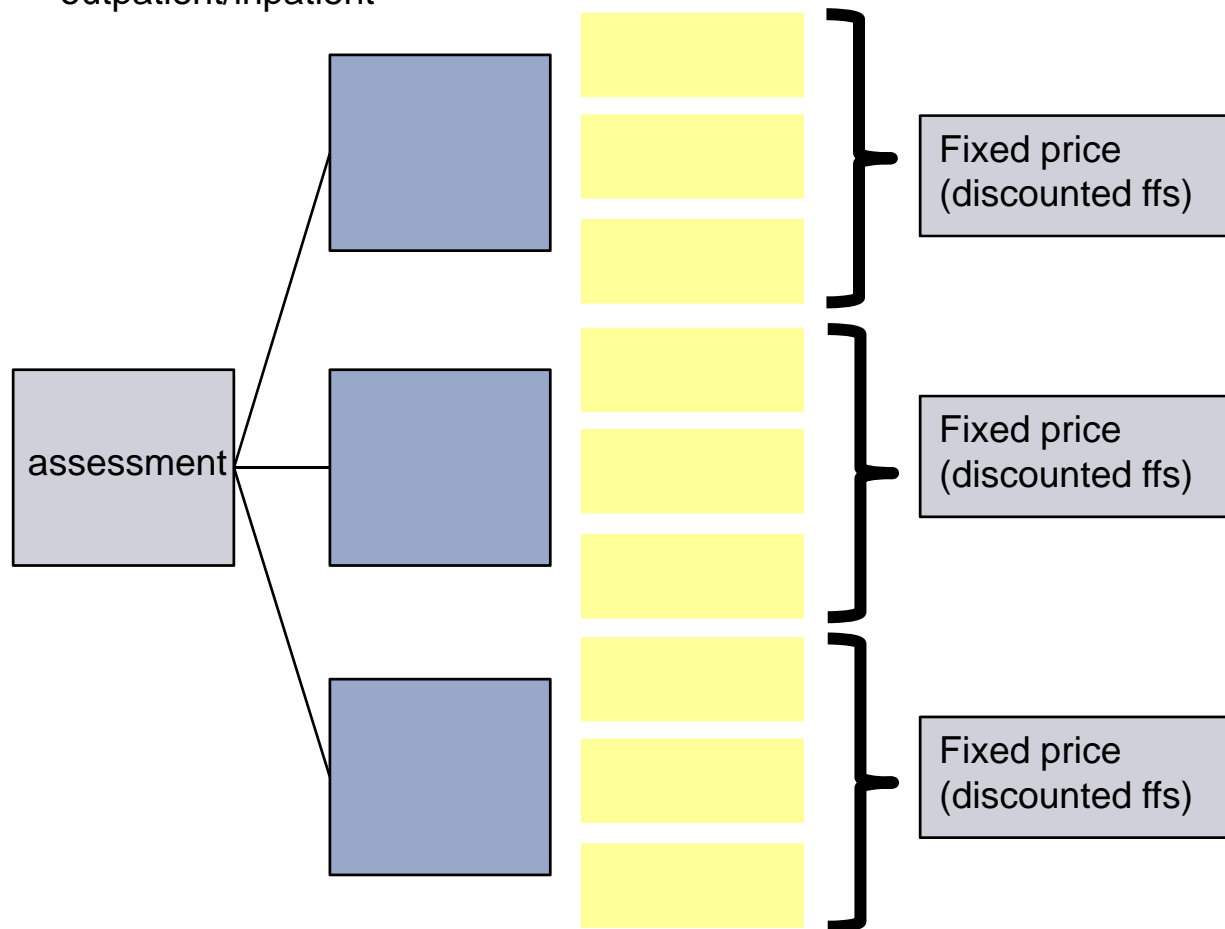

3. INTEGRIERTE VERSORGUNG - FALLSTUDIEN

KAISER PERMANENTE Home kp.org Guia en español Search our site

My health manager Health & wellness Health plans & services Locate our services

Members sign in
User ID
Password
Sign on
Forgot your user ID or password?
Register to get a user ID

Experience My health manager

Prospective Members Employers/Administrators Media Representatives Brokers Job Seekers

Important notices
[Our response to the San Bruno explosion and fire](#)
[Whooping cough: Protect your family by getting vaccinated](#)

Health and wellness
Protect yourself and others: [Get a seasonal flu shot at a clinic near you.](#)

Our fall lineup
Screening and early detection are your best defenses against [breast cancer](#).
Stay on the active list by [avoiding sports injuries](#).
5 things you can do to [lower your cholesterol](#)

- Featured health topics
- Health classes
- Healthy lifestyle programs
- Health topics A to Z
- La guía en español
- More...

Health plans and services
A perfect match of choice and price: [Apply for coverage.](#)

Plans for peace of mind
[Losing your coverage?](#) We can help.
Explore [individual and family plans](#).
Get covered: Check out our [plans for current and retired federal employees](#).
[Get information on our Medicare plans.](#)

Now that we've found each other
[New member, meet Kaiser Permanente.](#)
Still undecided? [Watch a video](#) on how our health plan works for you.

Herzlichen Dank für die Aufmerksamkeit!

Univ.-Prof. Dr. Volker Amelung

Medizinische Hochschule Hannover

Institut für Epidemiologie, Sozialmedizin und

Gesundheitssystemforschung OE 5410

Carl-Neuberg-Str. 1

30625 Hannover

Tel.: 0511 – 532 5417

amelung.volker@mh-hannover.de